









## VARIO - Rešitev s sistemom



# VARIO

## NADOMETNE NAPRAVE

Made in Germany

-  V skladu z zahtevami standarda DIN 18017
-  Primerne za odzračevanje kopalnic, stranišč in kuhinj
-  Vec priključkov na skupno dvižno cev
-  Sistem hitre montaže
-  Lepo oblikovan dizajn VARIO
-  Zaporna naprava brez vzdrževanja
-  CE
  - izpolnjujejo zahteve smernice EU nizki napetosti 73/23/EWG
  - izpolnjujejo zahteve smernice EU elektromagnetni združljivosti 89/336/EWG
-  Dobavljive za različne pretočne količine zraka brez doplačila
-  Raznolikost preizkušenih načinov elektronskega krmiljenja

# Še ena inovacija.....



Napravi VARIO A in AK sta zamišljeni in zasnovani na osnovi preizkušene generacije podometnih naprav

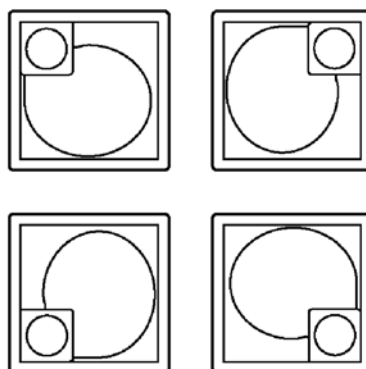
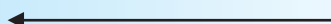

Možnost vgradnje v vseh položajih

Naèin izpiha prepreèuje zmanjšanje optimiranega učinka.



Lepo oblikovan dizajn VARIO

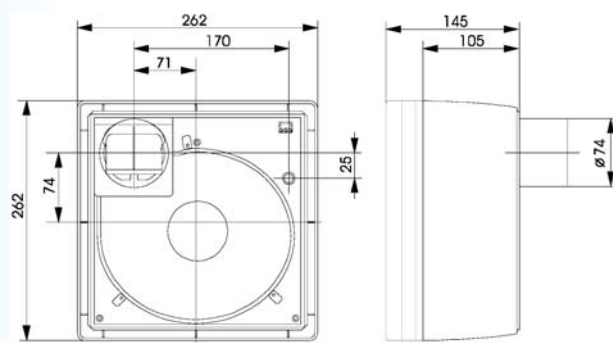

Izvedba s požarno loputo ali brez.



Naprava vrhunske kvalitete za izpolnitev vseh želja.



**Meltem**<sup>®</sup>

**VARIO**



## Paket 1 / Nadometno ohišje VARIO

### Vgradnja v kopalnico /stranišče

- dvodelno plastično ohišje
- barva dekorativne maske: bela RAL 9010
- razred odpornosti proti ognju: K90-18017
- kovinski priključni nastavek DN75
- dvodelna protipovratna loputa
- poljubna smer izpiha (zgoraj levo desno, spodaj levo desno)
- splošno dovoljenje gradbenega nadzora (v Nemčiji): Z-51.1-72 /73

### Vgradnja v kopalnico /stranišče in kuhinjo

- dvodelno plastično ohišje
- barva dekorativne maske: bela RAL 9010
- zaporna naprava iz nerjavnega jekla brez vzdrževanja
- razred odpornosti proti ognju: K90-18017
- kovinski priključni nastavek DN75
- dvodelna protipovratna loputa
- poljubna smer izpiha (zgoraj levo desno, spodaj levo desno)
- splošno dovoljenje gradbenega nadzora (v Nemčiji): Z-51.1-72 /73

Št. naročila:	Tip
4050	A



A

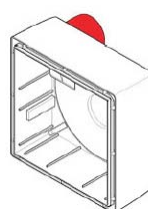

AK

Št. naročila:	Tip
4051	AK

## Paket 2 / Ventilatorski vložki VARIO

- ventilatorski vložek s filtrskim nosilcem, filtrom in sesalnim pokrovom
- barva: bela RAL 9010
- energijsko varčen, brezšumen precizen motor z zunanjim rotorjem brez vzdrževanja in s preobremenitveno zaščito
- strma karakteristika volumnskega pretoka tlaka (glej tehnicne podatke) s pomočjo zelo učinkovitega centrifugalnega rotorja z zalito jekleno rondelo
- ne povzroča radijskih motenj
- razred zaščite II (zaščitni vodnik »PE« ni potreben)
- 230V 50Hz
- vrsta zaščite IP-X5 (primerno za vgradnjo v območje 1 po DIN VDE 0100, del 701 za prhe)
- menjava filtra brez orodja, filtrski razred G2

### Z eno stopnjno moci

Št. narocila	Tip	Izvedba
4110	V-60	standardna
4111	V-60-N	s krmiljenjem izteka
4112	V-60-I	z intervalnim krmiljenjem
4120	V-100	standardna
4121	V-100-N	s krmiljenjem izteka
4122	V-100-I	z intervalnim krmiljenjem

### Z dvema stopnjema moci

4130	V-40/60	standardna
4131	V-40/60-NZ	s krmiljenjem izteka
4132	V-40/60-K	s komfortnim krmiljenjem
4133	V-40/60-KF	s komfortnim krmiljenjem + daljinskim krmilnim vhodom
4134	V-40/60-KZ	s komfortnim krmiljenjem + centralnim krmilnim vhodom
4135	V-40/60-F	s krmiljenjem vlažnosti
4136	V-40/60-FF	s krmiljenjem vlažnosti + daljinskim krmilnim vhodom
4140	V-40/100	standardna
4141	V-40/100-NZ	s krmiljenjem izteka
4142	V-40/100-K	s komfortnim krmiljenjem
4143	V-40/100-KF	s komfortnim krmiljenjem + daljinskim krmilnim vhodom
4144	V-40/100-KZ	s komfortnim krmiljenjem + centralnim krmilnim vhodom
4145	V-40/100-F	s krmiljenjem vlažnosti
4146	V-40/100-FF	s krmiljenjem vlažnosti + daljinskim krmilnim vhodom

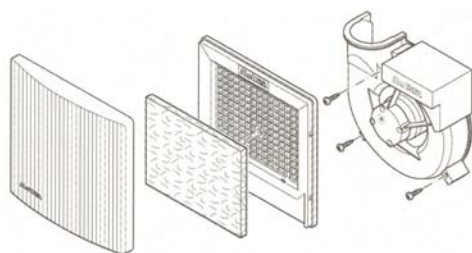

## Dimenzioniranje dviznih cevi

Cevni premer pri 100% faktorju istočasnosti

Sheme dviznih vodov predstavljajo minimalne nazivne premere cevi in so bile določene po DIN 18017- T3, izdaja iz avgusta 1990, na osnovi podatkov, da je višina nadstropja 2,75 m in dolžina izpiha od zadnjega priključka ventilatorja največ 2 m.

**Pozor:**

**V primeru uporabe izdelkov drugih proizvajalcev je treba obvezno izdelati nov izračun dviznih vodov na osnovi podatka o razpoložljivi tlačni razliki.**

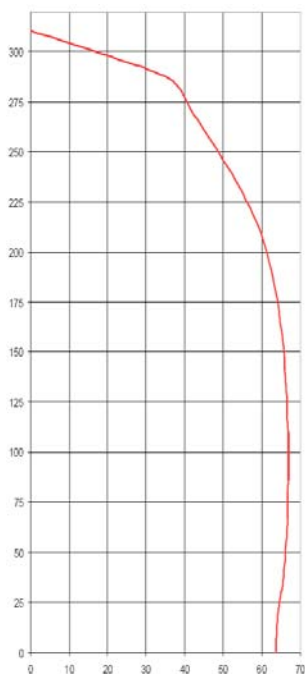

**Vario A, AK**  
Razpoložljiva tlačna razlika pri 60m<sup>3</sup>/h 220 Pa  
Karakteristike so izračunali v ustanovi TÜV Süddeutschland.  
max. 311 Pa  
Z.51.1.72

**VARIO**



**Vario A, AK**  
Razpoložljiva tlačna razlika pri 100 m<sup>3</sup>/h 72 Pa  
Karakteristike so izračunali v ustanovi TÜV Süddeutschland.  
max. 267 Pa  
Z.51.1.73

60 m<sup>3</sup>/h

60 m<sup>3</sup>/h

100 m<sup>3</sup>/h

Skupno število nadstropij	DN	100	125	140	160	180	200
20							
19							
18							
17							
16							
15							
14							
13							
12							
11							
10							
9							
8							
7							
6							
5							
4							
3							
2							
1							

Skupno število nadstropij	DN	100	125	140	160	180	200
20							
19							
18							
17							
16							
15							
14							
13							
12							
11							
10							
9							
8							
7							
6							
5							
4							
3							
2							
1							

Skupno število nadstropij	DN	100	125	160	180	225	250
20							
19							
18							
17							
16							
15							
14							
13							
12							
11							
10							
9							
8							
7							
6							
5							
4							
3							
2							
1							

### Tehnični podatki

Naprava	Pretok zraka	Stat. tlačna razlika	Nivo zvočne moči	Nivo zvočnega tlaka*	Nazivni tok *	Poraba moči	Omrežni dovodni kabel
(Ohišje / ventilatorski vožek)	m <sup>3</sup> /h	(Pa)	Lw / dB(A)	Lp / dB(A)	A	W	NYM-O
A (K) / V-60	63,8	220	44	40	0,14	21	2 x 1,5'
A (K) / V-100	98	72	52	48	0,17	36	2 x 1,5'
A (K) / V-40/80	42/83,8	220	39/44	35/40	0,12/0,14	15/21	3 x 1,5
A (K) / V-40/100	42/98	72	39/52	35/48	0,12/0,17	15/36	3 x 1,5

- \* po DIN 18017, T3 Ziff. 6.2.4 (opomba pod črto 3), se nanaša na AL= 10m<sup>2</sup>
- \* <sup>1)</sup> Pa uporabi krmilnih naprav, npr. V-60-N omrežni dovodni kabel NYM-O 3 x 1,5

**energo<sup>plus</sup>**  
inženiring in zastopstva za klimatizacijo

Ljubljana, Tel: 01/200 73 50  
Koprska 108d Fax: 01/423 33 46

Svetujemo vam po telefonu, telefaksu ali po internetu. Vaš pooblaščen lokalni zastopnik: